

Lorch Automation Solutions

SCHWEISSTRAKTOREN LORCH TRAC

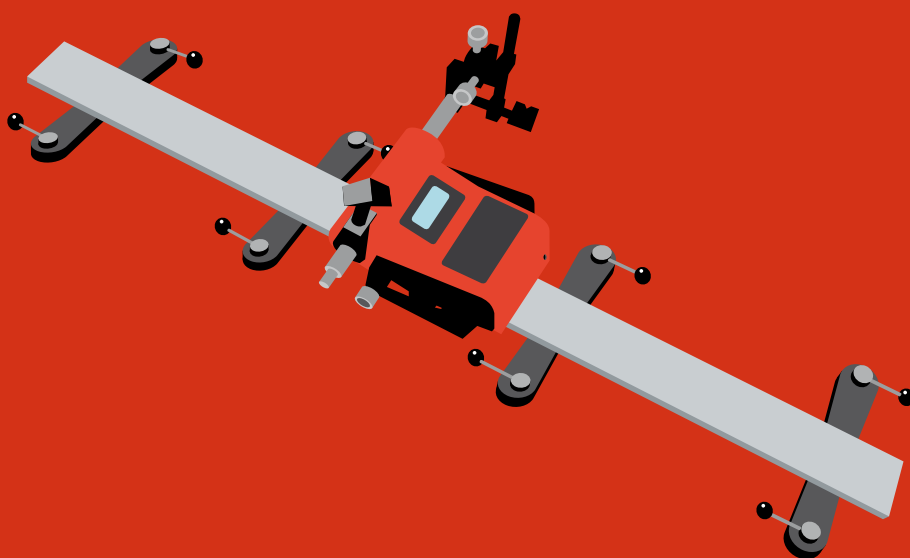

Welding solutions for the world's smartest companies.

LORCH

SCHWEISSTRAKTOREN LORCH TRAC

Mehr Produktivität, höhere Qualität, geringere Kosten

Erhöhen Sie die Leistungsfähigkeit Ihrer Schweißproduktion und verbinden Sie Ihre Lorch Stromquellen mit den neuen Lorch Schweißtraktoren.

Der Schweißtraktor übernimmt die kontinuierliche Brennerführung, der Schweißer konzentriert sich auf die Einstellung der Schweißparameter. Dies erhöht die Produktivität und die Qualität der Schweißnaht. Die Wärmeeinbringung wird kontrollierbarer und verursacht weniger Verzug. Wiederholung und Reproduzierbarkeit verursachen weniger Stress. Und mehr Abstand zum Brenner verbessert die Arbeitssituation des Schweißers.

Für jede Anwendung die passende Lösung

Schweißtraktoren sind eine sehr praktische Hilfe beim Schweißen von langen Längs- und Kurvennähten. Typische Anwendungsbereiche sind lange Trägerstrukturen wie im Anhänger- und Schienenfahrzeugbau, Schiffsbau und für große Behälter wie Lkw-, Öl- und Wassertanks.

Während die Grundanforderung der präzisen Brennerführung für alle Bereiche gleichermaßen gilt, gibt es innerhalb der einzelnen Anwendungen sehr spezifische Anforderungen. Das Lorch Schweißtraktoren-Programm mit einem sehr umfangreichen Zubehörangebot lässt dabei keine Wünsche offen.

Ihr Lorch Berater stellt gerne die passende Lösung für Sie zusammen.

ÜBERSICHT LORCH TRAC



TRAC WHEEL

LORCH TRAC WHEEL sind besonders kompakte, tragbare Schweißtraktoren für hochwertige, reproduzierbare Längs- und Kurvennähte, horizontal wie vertikal.

Die Batterie-Version vereinfacht das Schweißen in Behältern.

Ausführungen:

- TRAC WL
- TRAC WL HS
- TRAC WL BATT

TRAC WHEEL PRO

LORCH TRAC WHEEL PRO sind tragbare und programmierbare Schweißtraktoren für besonders anspruchsvolle Längs- und Kurvennähte, horizontal wie vertikal.

Segment-Schweißen und die Umsetzung großer Nahtvolumina bzw. A-Maße sind weitere Merkmale.

Ausführungen:

- TRAC WL PRO
- TRAC WL PRO OSCILLATOR ADD-ON

TRAC RAIL

LORCH TRAC RAIL sind Schienen-Schweißtraktoren zum Schweißen von besonders präzisen, langen und kontinuierlichen Stumpf- und Kehlnähten.

Das vielfältige Schienensystem erlaubt die Umsetzung von Anwendungen ohne ausreichende Führungskanten.

Ausführungen:

- TRAC RL
- TRAC RL PRO

TRAC RAIL CUT

LORCH TRAC RAIL CUT sind robuste Schienen-Schneidtraktoren zum Anfasen und Schneiden bei verschiedenen Applikationen.

Gehäuse- und Schienendesign berücksichtigen die erhöhten Anforderungen bezüglich Spritzer und Schmutz.

Ausführungen:

- TRAC CUT
- TRAC CUT HS

LORCH TRAC WHEEL

LORCH TRAC WHEEL ist ein besonders kompakter, tragbarer Schweißtraktor für hochwertige, reproduzierbare Längs- und Kurvennähte. Der Traktor eignet sich für horizontale und vertikale Schweißnähte. Die Batterie-Version vereinfacht das Schweißen in Behältern.

Typische Anwendungen sind lange Trägerstrukturen wie im Anhänger- und Schienenfahrzeugbau, Schiffsbau und für große Behälter wie Lkw-, Öl- und Wassertanks.



Merkmale und Nutzen

- 4-Rad-Antrieb mit Magnetfixierung und aktiver Regelung für stabile Schweißgeschwindigkeit in allen Schweißpositionen
- Konstante und reproduzierbare Geschwindigkeit ermöglicht gleichbleibende Schweißnahtqualität
- Einfache und flexible 3D Brenner-Feinjustierung für optimale Brennereinstellung
- Konkave und konvexe Kurvennähte für große Behälter möglich
- Umfangreiches Zubehör zum Schweißen mit zwei Stromquellen und von besonderen Nahtgeometrien
- Einfach und bequem über Lorch Plug & Weld mit der Lorch Stromquelle zu verbinden
- Robuster Aluminium-Leichtbau mit nur 8 kg für leichte Handhabung
- LORCH TRAC WHEEL HS (High Speed) eignet sich besonders für schnelles Schweißen und Plasmaschneiden
- LORCH TRAC WHEEL BATT (Batterie-Version) bringt zusätzliche Flexibilität beim Schweißen in Behältern



Produktdaten

		TRAC WL	TRAC WL HS	TRAC WL BATT
Bestell-Nr.		453.0001.0	453.0002.0	453.0003.0
Schweißposition Horizontal		PA, PB, PC	PA, PB, PC	PA, PB, PC
Schweißposition Vertikal		PF	- -	PF
Kurvennaht Konkav R min	(mm)	1.000	1.000	1.000
Kurvennaht Konkav R min	(mm)	1.250	1.250	1.250
Minimale Wandstärke Werkstück	(mm)	4	4	4
Bodenfreiheit	(mm)	4	4	4
Zugkraft Horizontal	(N)	150	150	150
Zugkraft Vertikal	(N)	100	- -	100
Brennerjustierung Einstellbereich (X/Y)	(mm)	35/35	35/35	35/35
Geschwindigkeit Horizontal	(cm/min)	0-110	5-220	0-110
Geschwindigkeit Vertikal	(cm/min)	0-100	- -	0-100 *
Stromversorgung	(V)	230/115 Multivoltage	230/115 Multivoltage	18 DC Batterie
Batterie-Kapazität	(Ah)	- -	- -	4,2
Leistungsaufnahme	(W)	20	20	20
Gewicht, netto	(kg)	8	8	8,6
Abmessungen (L/B/H)	(mm)	320x366x277	320x366x277	320x366x277

* bei voller Batterie

Anwendungsspektrum



Kontinuierliches Schweißen

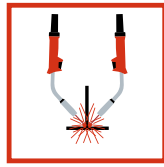

Schweißen mit 2 Brennern

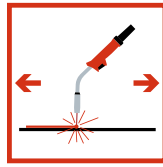

Horizontales Schweißen

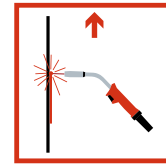

Vertikales Schweißen

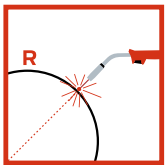

Konvexes Schweißen

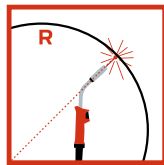

Konkaves Schweißen

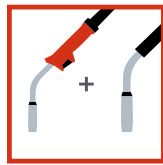

Schweißen mit Hand- oder Automatenbrenner



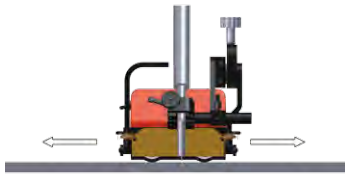

Schweißen an horizontalen Flächen

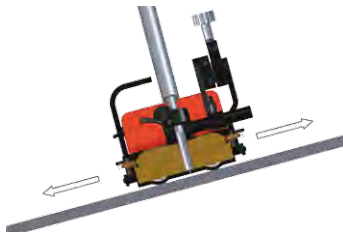

Schweißen an schrägen Flächen

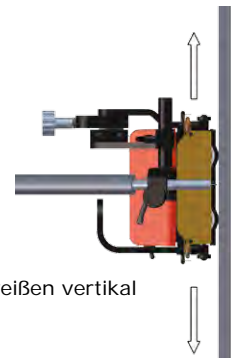

Schweißen vertikal

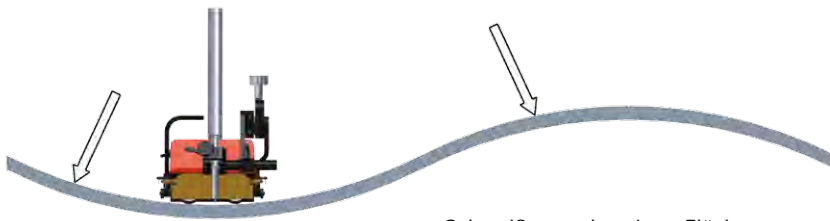

Schweißen an kurvigen Flächen

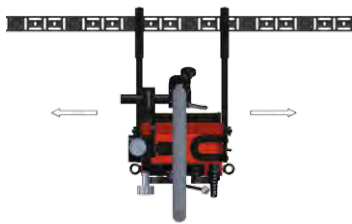

Schweißen: Brennerseite hin zur Flex-Führung

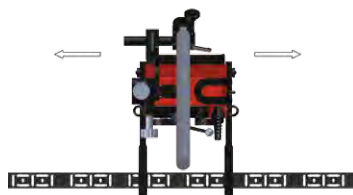

Schweißen: Brennerseite gegenüberliegend zur Flex-Führung



Schweißen mit Flex-Führung, Schweißbrenner neben TRAC montiert

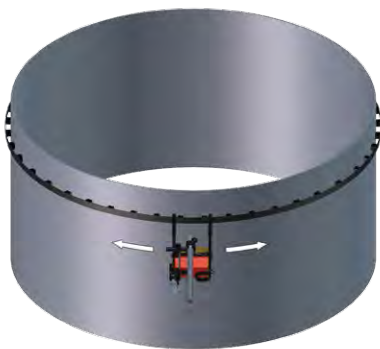

Schweißen einer konvexen Produktgeometrie



Schweißen einer konkaven Produktgeometrie

Schweißtechnik

MIG-MAG

WIG

WIG-KD

Schnittstelle

Fernregler-
anschluss

Lieferumfang beinhaltet

Bitte separat bestellen

Lieferumfang beinhaltet		Bitte separat bestellen	
Bestell-Nr.	Bezeichnung	Bestell-Nr.	Bezeichnung
	TRAC WHEEL oder TRAC WHEEL HS oder TRAC WHEEL BATT		463.8011.0 TRAC Ladegerät 220-240 V AC, 50/60 Hz
	463.8214.0 TRAC Stromversorgungskabel 230 V EU, Kabellänge 3 m Nur TRAC WHEEL und TRAC WHEEL HS		463.8013.0 TRAC Netzteil 110-240 V AC / 18 V DC
	463.8010.0 TRAC Batterie 18 V 5.2 Ah Nur TRAC WHEEL BATT		463.8214.0 TRAC Stromversorgungskabel 230V EU Kabellänge 3 m
	463.8041.0 TRAC Führungsarm Bronze-Roller WL 2x enthalten		
	463.8212.0 TRAC Anschlusskabel Lorch Plug&Weld Zur Verbindung mit Lorch Stromquelle über die Fern- reglerschnittstelle. Kabellänge 6,5 m		
	463.8206.0 TRAC Brennerhalter schnell Set lang Für Brenner-Ø 16-22 mm		

Anwendungsbereich Zubehör



463.8040.0 - TRAC Führungsarme für Flex-Führung WL



463.8041.0 - TRAC Führungsarm Bronze-Roller WL



463.8042.0 - TRAC Führungsarme für Kante WL



463.8043.0 - TRAC verstellbare Führungsarme WL



463.8044.0 - TRAC Führungsarme magnetisch WL



















463.8023.0 - TRAC Brennerhalterung für zwei Brenner

Zubehör für LORCH TRAC WL, TRAC WL HS und TRAC WL BATT

Bestell-Nr.	Bezeichnung	Bestell-Nr.	Bezeichnung
	463.8020.0 TRAC WL Flex-Führungsschiene 185 cm		463.8023.0 TRAC Brennerhalterung für zwei Brenner
	463.8021.0 TRAC Magnethalter für Flex-Führung VE: 10 St/Karton		463.8047.0 TRAC Zugentlastung für Brennerpaket WL
	463.8022.0 TRAC Ausrichtungshilfe Flex-Führung Ermöglicht eine parallele Positionierung der Flex-Führung zur Schweißnaht		463.8048.0 TRAC Antriebsrad WL
	463.8040.0 TRAC Führungsarme für Flex-Führung WL Set aus zwei Führungsarmen		463.8010.0 TRAC Batterie 18 V 5.2 Ah Im Lieferumfang TRAC WL BATT enthalten
	463.8041.0 TRAC Führungsarm Bronze-Roller WL		463.8011.0 TRAC Ladegerät 220-240 V AC, 50/60 Hz Nicht im Lieferumfang TRAC WL BATT enthalten
	463.8042.0 TRAC Führungsarme für Kante WL Set aus zwei Führungsarmen		463.8012.0 TRAC Ladegerät 120 V AC, 60 Hz Nicht im Lieferumfang TRAC WL BATT enthalten
	463.8043.0 TRAC verstellbare Führungsarme WL Set aus zwei Führungsarmen		463.8013.0 TRAC Netzteil 110-240 V AC / 18 V DC Nicht im Lieferumfang TRAC WL BATT enthalten, ohne Stromversorgungskabel
	463.8044.0 TRAC Führungsarme magnetisch WL Set aus zwei Führungsarmen		463.8200.0 TRAC Isolierungsbuchse für Brennerhalterungen
	463.8045.0 TRAC Magnetblock vorne		463.8201.0 TRAC Rohrklemme kurz
	463.8046.0 TRAC Magnetblock hinten		463.8202.0 TRAC Rohrklemme lang

Zubehör für LORCH TRAC WL, TRAC WL HS und TRAC WL BATT

	Bestell-Nr.	Bezeichnung		Bestell-Nr.	Bezeichnung
	463.8203.0	TRAC Brennerhalter Set kurz Inkl. 463.8200.0, 463.8201.0, 463.8068.0, für Brenner-Ø 16-22 mm		463.8024.0	TRAC Federzug
	463.8204.0	TRAC Brennerhalter Set lang Inkl. 463.8200.0, 463.8202.0, 463.8068.0 für Brenner-Ø 16-22 mm		463.8212.0	TRAC Anschlusskabel Lorch Plug&Weld Zur Verbindung mit Lorch Stromquelle über die Fernreg- lerschnittstelle. Kabellänge 6,5 m
	463.8205.0	TRAC Brennerhalter Schnellverschluss-Set kurz Inkl. 463.8200.0, 463.8201.0, 463.8209.0 für Brenner-Ø 16-22 mm		463.8214.0	TRAC Stromversorgungskabel 230 V EU Kabellänge 3 m
	463.8206.0	TRAC Brennerhalter Schnellverschluss-Set lang Inkl. 463.8200.0, 463.8201.0, 463.8209.0 für Brenner-Ø 16-22 mm		463.8213.0	TRAC Stromversorgungskabel 115 V US Kabellänge 3 m
	463.8025.0	TRAC Verlängerung Brennerarm		463.8215.0	TRAC Stromversorgungskabel 230 V AUS Kabellänge 3 m
	463.8207.0	TRAC Standard Brennerhalterung 28-35 mm		463.8216.0	TRAC Stromversorgungskabel 115 V UK Kabellänge 3 m
	463.8208.0	TRAC Brennerhalterung 22-35 mm		463.8501.0	TRAC WL Metall Box
	463.8209.0	TRAC Brennerhalter- Schnellverschluss 16-22 mm			
	463.8210.0	TRAC Kreuz-Support Mit 2 Verfahrachsen, jeweils 35 mm			
	463.8211.0	TRAC Kreuz-Support groß Mit 2 Verfahrachsen, horizontal 35 mm und vertikal 76 mm			

LORCH TRAC WHEEL PRO

LORCH TRAC WHEEL PRO ist ein tragbarer und programmierbarer Schweißtraktor für besonders anspruchsvolle Längs- und Kurvennähte, horizontal wie vertikal. Überall dort, wo Schweißen in Segmenten und Schweißnähte mit großem Nahtvolumen und höheren A-Maßen erforderlich sind, ist LORCH TRAC WHEEL PRO das Mittel der Wahl.

Typische Anwendungen sind lange Trägerstrukturen wie im Anhänger- und Schienenfahrzeugbau, Schiffsbau und große Behälter wie Lkw-, Öl- und Wassertanks.

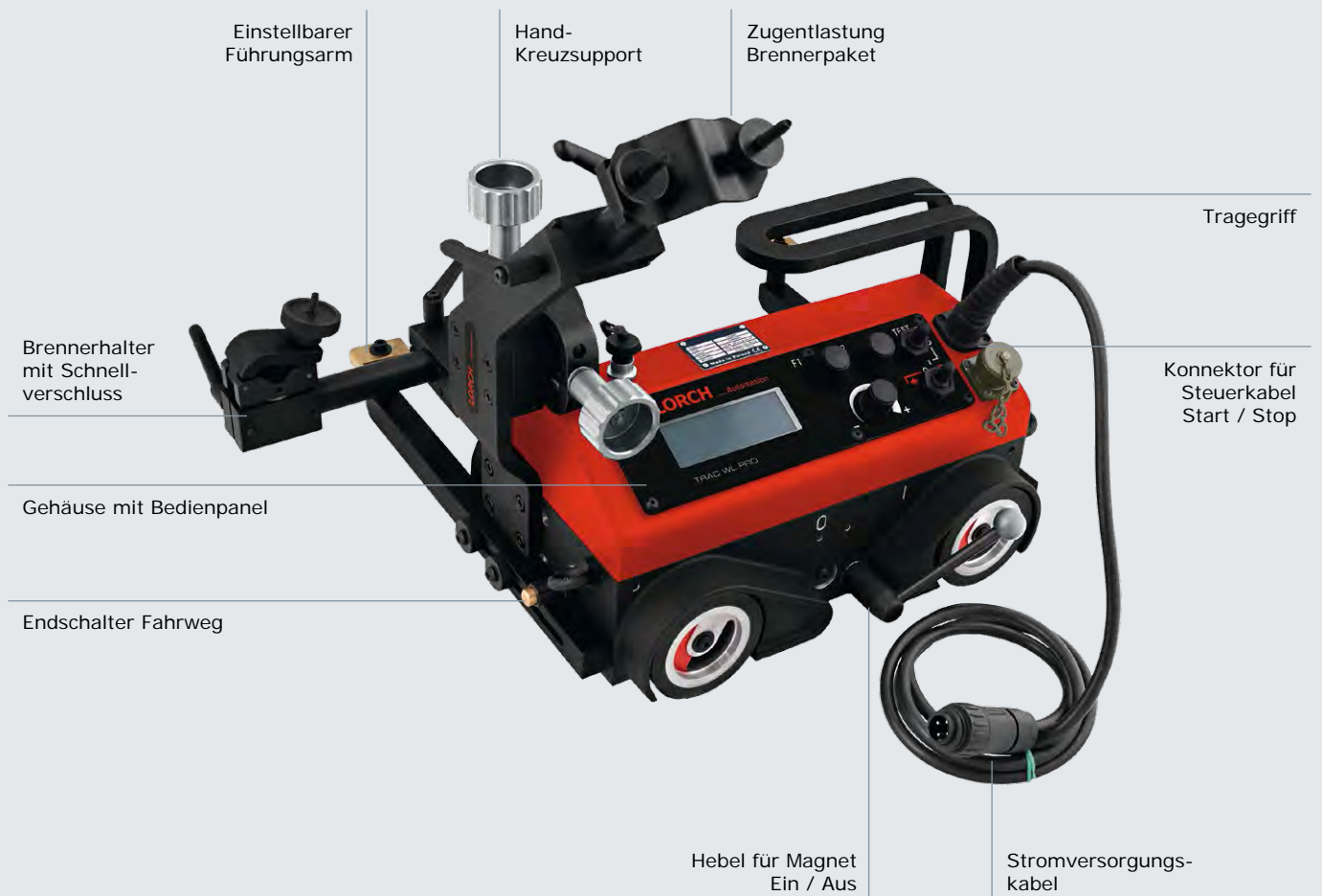

Merkmale und Nutzen

- 4-Rad-Antrieb mit Magnetfixierung und aktiver Regelung für stabile Schweißgeschwindigkeit in allen Schweißpositionen
- Konstante und reproduzierbare Geschwindigkeit ermöglicht gleichbleibende Schweißnahtqualität
- Einfache und flexible 3D Brenner-Feinjustierung für optimale Brennereinstellung
- Konkave und konvexe Kurvennähte für große Behälter möglich
- Umfangreiches Zubehör zum Schweißen mit zwei Stromquellen und von besonderen Nahtgeometrien
- Einfach und bequem über Lorch Plug & Weld mit der Lorch Stromquelle zu verbinden
- Bedienerfreundliche Programmierung und Speicherung von bis zu 40 Pendel- und Schweißabläufen
- Flexible Anpassung der Abläufe durch freie Einstellung von Gesamt-Schweißnahtlänge, Segmentlänge, Lückenlänge und weiterer Parameter
- Zeitersparnis durch erhöhte Fahrgeschwindigkeit zwischen den Nahtsegmenten
- Vermeidung teurer Nahtüberdimensionierung und Verbrauchsreduzierung von Zusatzwerkstoffen durch exakte Schweißnaht-Reproduktion
- Optional: Aufrüstung mit Pendeleinheit für Schweißnähte mit höheren A-Maßen, großen Nahtvolumina und Ausgleich von Positionsfehlern der Werkstücke



Produktdaten

TRAC WL PRO		
Bestell-Nr.		453.0010.0
Schweißposition Horizontal		PA, PB, PC
Schweißposition Vertikal		PF
Kurvennaht Konkav Rmin	(mm)	1.500
Kurvennaht Konkav Rmin	(mm)	1.500
Minimale Wandstärke Werkstück	(mm)	5
Bodenfreiheit	(mm)	5
Zugkraft Horizontal	(N)	220
Zugkraft Vertikal	(N)	150
Brennerjustierung Einstellbereich (X/Y)	(mm)	35/35
Geschwindigkeit Horizontal	(cm/min)	0-120
Geschwindigkeit Vertikal	(cm/min)	0-110
Stromversorgung	(V)	230/115 Multivoltage
Leistungsaufnahme	(W)	25
Gewicht, netto	(kg)	14
Abmessungen (L/B/H)	(mm)	404x447x360

Anwendungsspektrum



Kontinuierliches Schweißen



Segmentiertes Schweißen

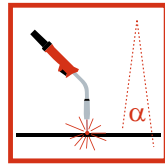

Pendelbewegung Radial

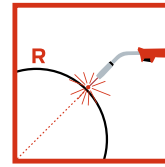

Konvexes Schweißen

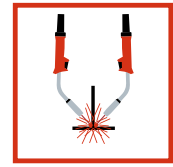

Schweißen mit 2 Brennern

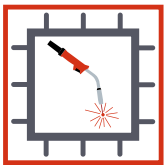

Programmspeicher

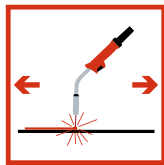

Horizontales Schweißen



Vertikales Schweißen

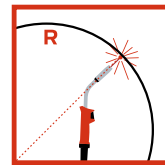

Konkaves Schweißen

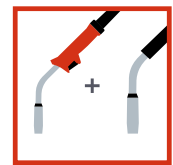

Schweißen mit Hand- oder Automatenbrenner





Schweißen an horizontalen Flächen

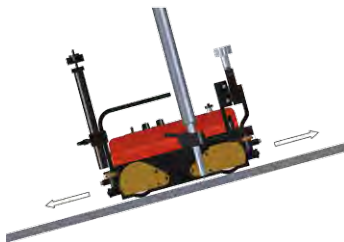

Schweißen an schrägen Flächen

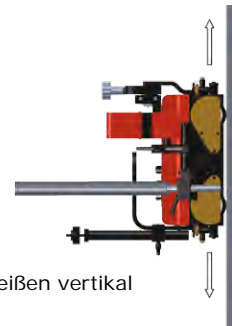

Schweißen vertikal

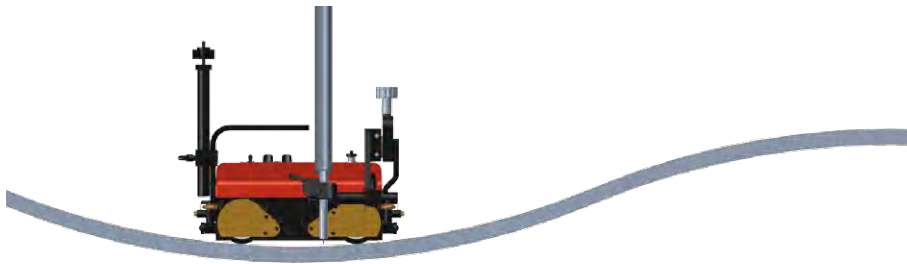

Schweißen an kurvigen Flächen



Schweißen: Brennerseite hin zur Flex-Führung

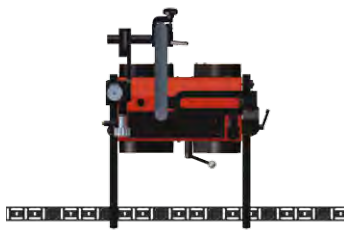

Schweißen: Brennerseite gegenüberliegend zur Flex-Führung



Schweißen mit Flex-Führung, Schweißbrenner neben TRAC montiert

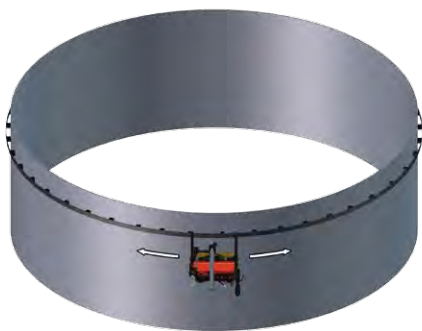

Schweißen einer konvexen Produktgeometrie

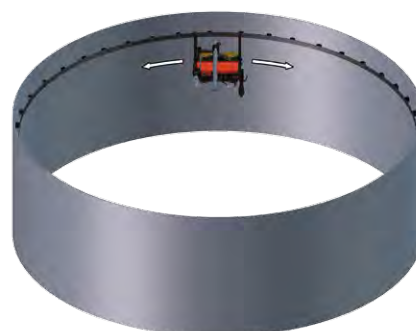

Schweißen einer konkaven Produktgeometrie

Schweißtechnik

MIG-MAG

WIG

WIG-KD

Schnittstelle

Fernregler-anschluss

Lieferumfang

	Bestell-Nr.	Bezeichnung
		TRAC WHEEL PRO
	463.8214.0	TRAC Stromversorgungskabel 230 Volt EU Kabellänge 3 m
	463.8060.0	TRAC Führungsarm Bronze-Roller WL PRO 2x enthalten
	463.8212.0	TRAC Anschlusskabel Lorch Plug&Weld Zur Verbindung mit Lorch Stromquelle über die Fernreglerschnittstelle Kabellänge 6,5 m
	463.8205.0	TRAC Brennerhalter Schnellverschluss-Set kurz

Erweiterter Anwendungsbereich durch optionales Zubehör



463.8060.0 - TRAC Führungsarm Bronze-Roller WL PRO



463.8061.0 - TRAC Führungsarme für Kante WL PRO



463.8062.0 - TRAC verstellbare Führungsarme WL PRO



463.8063.0 - TRAC Führungsarme für Flex-Führung WL PRO



463.8064.0 - TRAC magnetische Führungsarme WL PRO



463.8023.0 - TRAC Brennerhalterung für zwei Brenner

Optionale Pendeleinheit

LORCH TRAC WL PRO ist optional mit einer Pendeleinheit für Schweißnähte mit höheren A-Maßen, großen Nahtvolumina und Ausgleich von Positionsfelder der Werkstücke aufrüstbar.

Bitte beachten:

Die Pendeleinheit ist nur mit 1 Brenner einsetzbar, nicht mit 2 Brennern.



Produktdaten

TRAC WL PRO OSCILLATOR ADD-ON

Bestell-Nr.		453.0011.0
Pendelbreite	(mm)	1-30 mm (1-100%) @ Radius 150 mm
Pendelgeschwindigkeit	(Zyklen/min)	7 - 164 (1-100%)
Pendelart		Radial (maximal 11 Grad)
Maximales Drehmoment	(Nm)	5
Leistungsaufnahme	(W)	12
Gewicht	(kg)	2

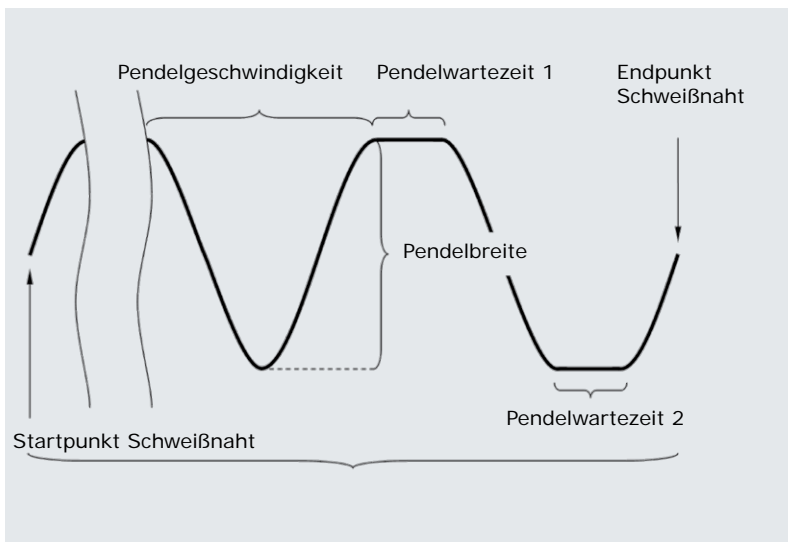





Die Pendeleinheit ist präzise über die Pendelbreite, Pendelgeschwindigkeit und die Wartezeiten Links/Rechts zu steuern.

Zubehör für LORCH TRAC WL PRO

Bestell-Nr.	Bezeichnung	Bestell-Nr.	Bezeichnung
	463.8020.0 TRAC WL Flex-Führungsschiene 185 cm		463.8066.0 TRAC untere Rohrklemme Nur für Oszillator
	463.8021.0 TRAC Magnethalter für Flex-Führung VE: 10 St/Karton		463.8067.0 TRAC Brennerhalter Rohrklamme Baugruppe Oszillator Nur für Oszillator, inkl. Brennerklemmstück 16-22 mm
	463.8022.0 TRAC Ausrichtungshilfe Flex-Führung Parallele Positionierung des Führungsarms an der Schweißnaht möglich		463.8068.0 TRAC Brennerhalter Oszillator 16-22 mm
	463.8023.0 TRAC Brennerhalterung für zwei Brenner		463.8069.0 TRAC Zugentlastung Brennerpaket WL PRO
	463.8060.0 TRAC Führungsarm Bronze-Roller WL PRO		463.8200.0 TRAC Isolierungsbuchse für Brennerhalterungen
	463.8061.0 TRAC Führungsarme für Kante WL PRO Set aus zwei Führungsarmen		463.8201.0 TRAC Rohrklamme kurz
	463.8062.0 TRAC verstellbare Führungsarme WL PRO Set aus zwei Führungsarmen		463.8202.0 TRAC Rohrklamme lang
	463.8063.0 TRAC Führungsarme für Flex-Führung WL PRO Set aus zwei Führungsarmen		463.8203.0 TRAC Brennerhalter Set kurz Inkl. 463.8200.0, 463.8201.0, 463.8068.0, für Brenner-Ø 16-22 mm
	463.8064.0 TRAC magnetische Führungsarme WL PRO Set aus zwei Führungsarmen		463.8204.0 TRAC Brennerhalter Set lang Inkl. 463.8200.0, 463.8202.0, 463.8068.0 für Brenner-Ø 16-22 mm
	463.8065.0 TRAC Antriebsrad WL PRO		463.8205.0 TRAC Brennerhalter Schnellverschluss-Set kurz Inkl. 463.8200.0, 463.8201.0, 463.8209.0 für Brenner-Ø 16-22 mm

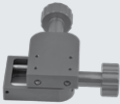
Zubehör für LORCH TRAC WL PRO

	Bestell-Nr.	Bezeichnung		Bestell-Nr.	Bezeichnung
	463.8206.0	TRAC Brennerhalter Schnellverschluss-Set lang Inkl. 463.8200.0, 463.8201.0, 463.8209.0 für Brenner-Ø 16-22 mm		463.8213.0	TRAC Stromversorgungskabel 115 V US Kabellänge 3 m
	463.8025.0	TRAC Verlängerung Brennerarm		463.8215.0	TRAC Stromversorgungskabel 230 V AUS Kabellänge 3 m
	463.8207.0	TRAC Standard Brennerhalterung 28-35 mm		463.8216.0	TRAC Stromversorgungskabel 115 V UK Kabellänge 3 m
	463.8208.0	TRAC Brennerhalterung 22-35 mm		463.8502.0	TRAC WL PRO Metall Box
	463.8209.0	TRAC Brennerhalter-Schnellverschluss 16-22 mm			
	463.8210.0	TRAC Kreuz-Support Mit 2 Verfahrachsen, mit jeweils 35 mm			
	463.8211.0	TRAC Kreuz-Support groß Mit 2 Verfahrachsen, horizontal 35 mm und vertikal 76 mm			
	463.8024.0	TRAC Federzug			
	463.8212.0	TRAC Anschlusskabel Lorch Plug&Weld Zur Verbindung mit Lorch Stromquelle über die Fernreg- lerschnittstelle. Kabellänge 6,5 m			
	463.8214.0	TRAC Stromversorgungskabel 230 V EU Kabellänge 3 m			

LORCH TRAC RAIL

LORCH TRAC RAIL und LORCH TRAC RAIL PRO sind Schienen-Schweißtraktoren zum Schweißen von besonders präzisen, langen und kontinuierlichen Stumpf- und Kehlnähten. Mit den Schienen kann die Bahnführung unabhängig von der Werkstückgeometrie gestaltet werden.

Typische Anwendungsbereiche sind LKW-Anhänger, Kraftstoffbehälter, Wassertanks, Druckkessel, Auftragsschweißen, Brückenbau, Stahlbau, Schiffsbau.

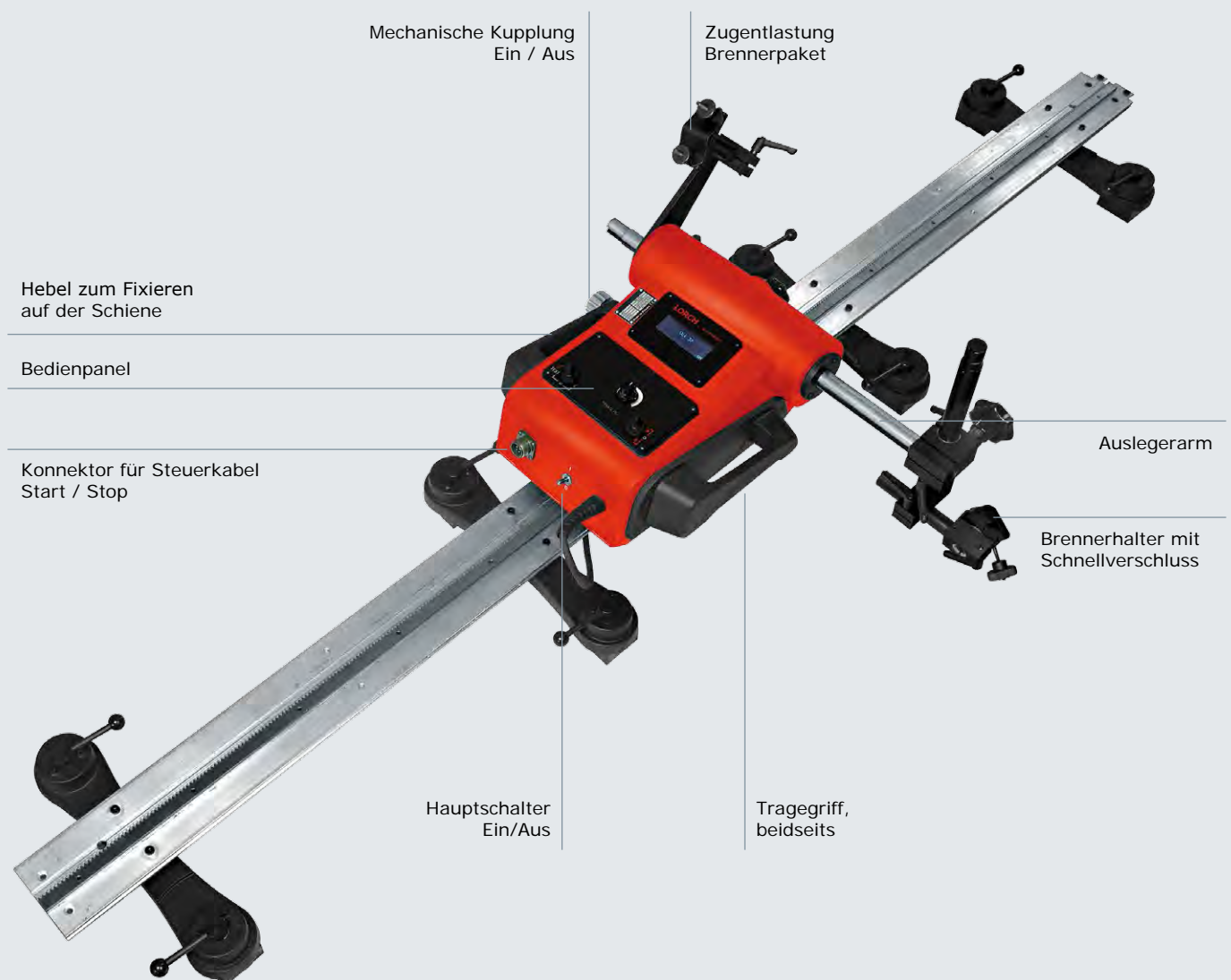

Merkmale und Nutzen

- Schlupffreier Vorschub durch Ritzel und Zahnstangenantrieb für beste Schweißergebnisse
- Schienen in flexibler oder starrer Ausführung mit Magnet- oder Vakuum-Halterung erlauben breite Einsatzmöglichkeiten
- Einstellung der Parameter über Knöpfe und Display mit Klartext-Anzeige stellt intuitive Bedienung sicher
- Vermeidung teurer Nahtüberdimensionierung und Verbrauchsreduzierung von Zusatzwerkstoffen durch exakte Schweißnaht-Reproduktion
- TRAC RAIL PRO mit integrierter Pendeleinheit ermöglicht Schweißnähte mit größerem Nahtvolumen und Positionsfehler der Werkstücke können einfacher ausgeglichen werden
- Die flexible Einstellung der Pendelmuster ermöglicht eine Anpassung der Brennerführung an die jeweilige Schweißposition

Produktdaten



		TRAC RL	TRAC RL PRO
Bestell-Nr.		453.0020.0	453.0021.0
Pendelfunktion		ohne Pendelfunktion	mit Pendelfunktion
Schweißposition Horizontal		PA, PB, PC	PA, PB, PC
Schweißposition Vertikal		PF, PG	PF, PG
Kurvennaht Konkav R min	(mm)	5.000	5.000
Kurvennaht Konkav R min	(mm)	5.000	5.000
Minimale Wandstärke Werkstück	(mm)	5 (Magnet)	5 (Magnet)
Zugkraft Horizontal	(N)	350	350
Zugkraft Vertikal	(N)	150	150
Brennerjustierung Einstellbereich (X/Y)	(mm)	35/35	35/35
Geschwindigkeit Horizontal	(cm/min)	0-120	0-120
Geschwindigkeit Vertikal	(cm/min)	0-110	0-110
Stromversorgung	(V)	230/115 Multivoltage	230/115 Multivoltage
Leistungsaufnahme	(W)	100	100
Gewicht, netto	(kg)	20	20
Abmessungen (L/B/H)	(mm)	441x670x362	441x670x362

Anwendungsspektrum



Kontinuierliches Schweißen

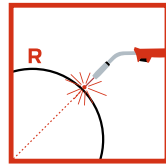

Konvexes Schweißen

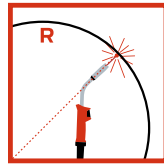

Konkaves Schweißen

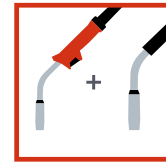

Schweißen mit Hand- oder Automatenbrenner

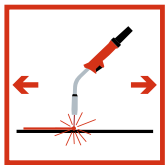

Horizontales Schweißen

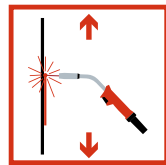

Vertikales Schweißen

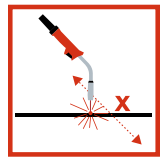

Pendelbewegung Linear, für Trapez-, Dreieck- und Linearformen





TRAC RL auf Führungsschiene in horizontalaler Position



TRAC RL auf Führungsschiene, seitlich montiert
(7 Magnethalterungen empfohlen)



TRAC RL auf Führungsschiene,
in vertikaler Position



TRAC RL auf Flex-Führungsschiene montiert, Schweißen auf einer gewölbten Ebene

Schienensystem: Lorch Flexible Track

Lorch Flexible Track ist ein biegbares Schienensystem, welches den Einsatz auf gekrümmten Flächen mit einem Radius ab 5 m erlaubt. Die Schienen können beliebig verlängert werden.

Empfohlene Standardkonfiguration:

Schienenbündel 5 Magnete

- 1 x TRAC RL Flex-Führungsschiene
- 5 x TRAC Magnethalterung zweifach
- 5 x TRAC Adapter für Flex-Führungsschiene
- 2 x TRAC Support für Flex-Führungsschiene

Für eine besonders starke Haltekraft:

Schienenbündel 7 Magnete

- 1 x TRAC RL Flex-Führungsschiene
- 7 x TRAC Magnethalterung zweifach
- 7 x TRAC Adapter für Flex-Führungsschiene

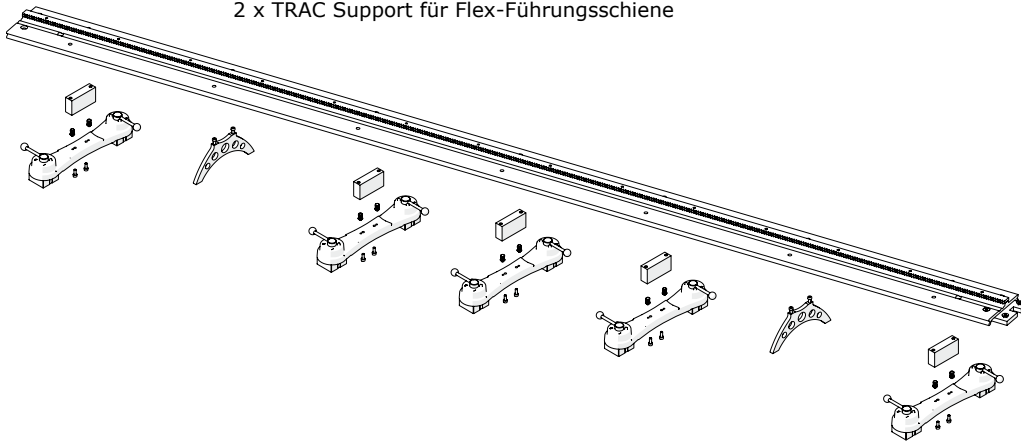

Bestell-Nr.	Bezeichnung
 463.8180.0	TRAC RL Flex-Führungsschiene 2 m
 463.8181.0	TRAC Adapter für Flex-Führungsschiene
 463.8182.0	TRAC Support für Flex-Führungsschiene
 463.8121.0	TRAC zweifach Magnethalterung
453.9000.5	TRAC RL Flex Schienenbündel 5 Magnete Empfohlene Standardkonfiguration. Inklusive 1x TRAC RL Flex-Führungsschiene, 5x TRAC zweifach Magnethalterung, 5x TRAC Adapter für Flex-Führungsschiene und 2x TRAC Support für Flex-Führungsschiene
453.9000.7	TRAC RL Flex Schienenbündel 7 Magnete Für eine besonders starke Haltekraft. Inklusive 1x TRAC RL Flex-Führungsschiene, 7x TRAC zweifach Magnethalterung, 7x TRAC Adapter für Flex-Führungsschiene

Schienensystem-Erweiterung: Lorch Rigid Track

Lorch Rigid Track ist eine Erweiterung für das Lorch Flexible Track System und verwandelt die Biegefähigkeit in eine hohe Biegesteifigkeit. Damit sind Anwendungen über das Werkstückmaterial hinaus möglich.

Empfohlene Standardkonfiguration:

Schienebündel 5 Magnete

- 1 x TRAC RL Flex-Führungsschiene
- 1 x TRAC Versteifung für Non-Flex-Führungsschiene
- 5 x TRAC zweifach Magnethalterung
- 2 x TRAC Support für Non-Flex-Führungsschiene

Für eine besonders starke Haltekraft:

Schienebündel 7 Magnete

- 1 x TRAC RL Flex-Führungsschiene
- 1 x TRAC Versteifung für Non-Flex-Führungsschiene
- 7 x TRAC zweifach Magnethalterung

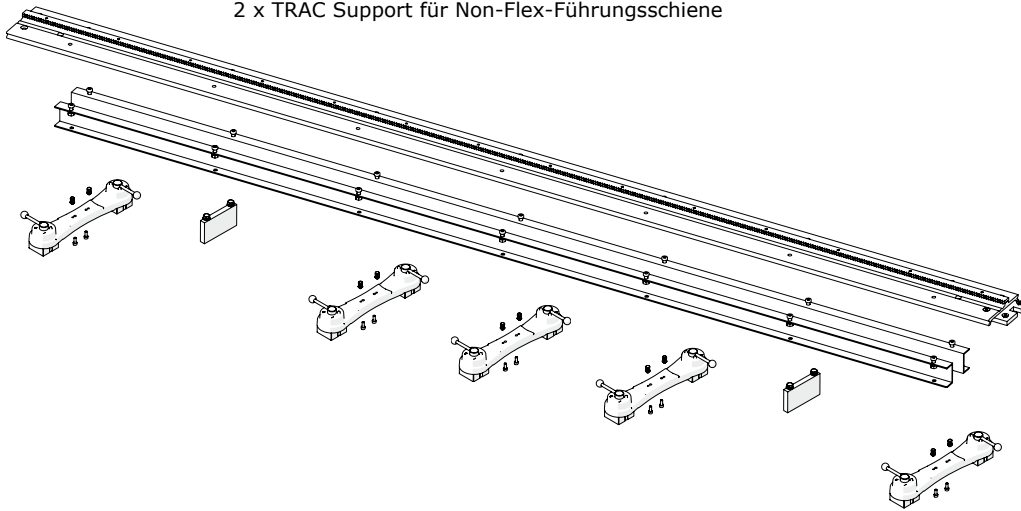

Bestell-Nr.	Bezeichnung
 463.8180.0	TRAC RL Flex-Führungsschiene 2 m
 463.8183.0	TRAC Versteifung für Non-Flex-Führung 2 m
 463.8184.0	TRAC Support Non-Flex-Führungsschiene
 463.8121.0	TRAC zweifach Magnethalterung
453.9010.5	TRAC RL Rigid Schienenbündel 5 Magnete Empfohlene Standardkonfiguration. Inklusive 1x TRAC RL Flex-Führungsschiene, 1x TRAC Versteifung für Non-Flex-Führungsschiene, 5x TRAC zweifach Magnethalterung, 2x TRAC Support für Non-Flex-Führungsschiene
453.9010.7	TRAC RL Rigid Schienenbündel 7 Magnete Für eine besonders starke Haltekraft. Inklusive 1x TRAC RL Flex-Führungsschiene, 1x TRAC Versteifung für Non-Flex-Führungsschiene, 7x TRAC zweifach Magnethalterung

Schienensystem-Erweiterung: Lorch Vakuum-Fixierung

Die Lorch Vakuum-Fixierung kommt vor allem beim Schweißen von Edelstahl und Aluminium zum Einsatz, da diese Werkstoffe keine oder nur schwache ferromagnetische Eigenschaften besitzen. Die Vakuum-Fixierung kann sowohl mit dem Lorch Flexible Track als auch mit dem Lorch Rigid Track Schienensystem kombiniert werden.



Bestell-Nr.	Bezeichnung	Bestell-Nr.	Bezeichnung
453.9020.7	TRAC RL Starter-Set Vakuum mit 7 Halterungseinheiten und 1 Flex-Führungsschiene	453.9021.7	TRAC RL Erweiterungs-Set Vakuum mit 7 Halterungseinheiten und 1 Flex-Führungsschiene
453.9030.7	TRAC RL Starter-Set Vakuum mit 7 Halterungseinheiten und 1 Rigid-Führungsschiene	453.9031.7	TRAC RL Erweiterungs-Set Vakuum mit 7 Halterungseinheiten und 1 Rigid-Führungsschiene

Standardkonfiguration für die erste Schiene

(Inkl. Vakuum Pumpe, versorgt bis zu 21 Vakuum Halterungseinheiten)

Standardkonfiguration für weitere Schienen

Bestell-Nr.	Bezeichnung	Bestell-Nr.	Bezeichnung
463.8180.0	1x TRAC RL Flex-Führungsschiene	463.8180.0	1x TRAC RL Flex-Führungsschiene
463.8183.0	1x TRAC Versteifung für Non-Flex-Führung 2 m (nur für Rigid Track)	463.8183.0	1x TRAC Versteifung für Non-Flex-Führung 2 m (nur für Rigid Track)
463.8301.0	1x TRAC Vakuum Pumpe mit Behälter 230 V	463.8308.0	1x TRAC Schlauch für Unit-Verbindung
463.8303.0	1x TRAC Anschlusschlauch Vakuum Pumpe	463.8309.0	1x TRAC Sperrventil für Eingangseinheit
463.8309.0	1x TRAC Sperrventil für Eingangseinheit	463.8307.0	4x oder 7x TRAC Vakuum Halterungseinheit
463.8307.0	4x oder 7x TRAC Vakuum Halterungseinheit	463.8300.0	4x oder 7x TRAC Adapter für Flex-Führung Vakuum
463.8300.0	4x oder 7x TRAC Adapter für Flex-Führung Vakuum	463.8305.0	3x oder 6x TRAC Track Segment Verbindungsschlauch
463.8305.0	3x oder 6x TRAC Track Segment Verbindungsschlauch	463.8310.0	1x TRAC Blindstopfen für Endeinheit
463.8310.0	1x TRAC Blindstopfen für Endeinheit	463.8311.0	1x TRAC Kupferdichtung 17x21x1,5 mm
463.8311.0	1x TRAC Kupferdichtung 17x21x1,5 mm	463.8315.0	2x TRAC Sicherheit Augbolzen
463.8315.0	2x TRAC Sicherheit Augbolzen		

LORCH TRAC RAIL PRO mit integrierter Pendeleinheit

LORCH TRAC RAIL PRO mit integrierter Pendeleinheit ermöglicht Schweißnähte mit größerem Nahtvolumen und Positionsfehler der Werkstücke können einfacher ausgeglichen. Die Pendeleinheit ist präzise über die Pendelbreite, Pendelgeschwindigkeit und die Wartezeiten Links/Rechts und Mitte zu steuern.



Produktdaten

TRAC RL PRO		
Pendeltyp		Linear
Pendelform		Trapez, Dreieck, Gerade
Pendelbreite	(mm)	0 - 50
Verfahrweg Pendelantrieb	(mm)	0 - 100
Maximale Zugkraft Pendler	(N)	100
Pendelgeschwindigkeit	(mm/min)	0 - 1500
Leistungsaufnahme	(W)	12
Pendelwartezeiten (Mitte / Enden)	(s)	0 - 5

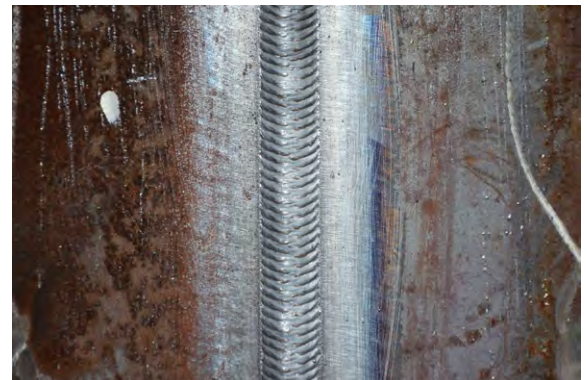
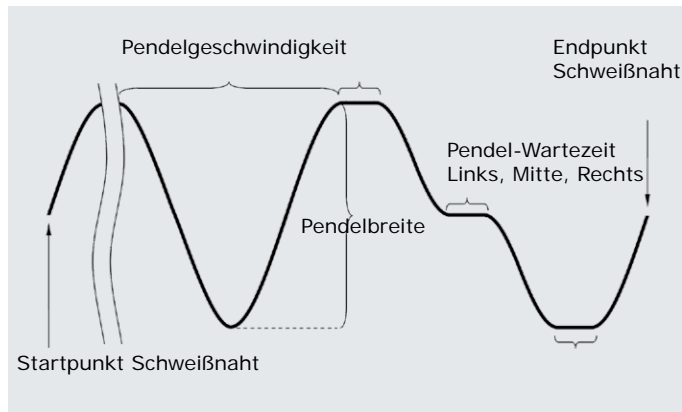

Schweiß-/ Schneidtechnik

Schnittstelle

MIG-MAG

WIG













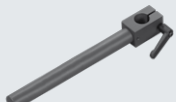

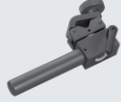

WIG-KD

CUT
Autogen

Fernregler-anschluss

Lieferumfang LORCH TRAC RL

Lieferumfang LORCH TRAC RL PRO

Lieferumfang LORCH TRAC RL		Lieferumfang LORCH TRAC RL PRO	
Bestell-Nr.	Bezeichnung	Bestell-Nr.	Bezeichnung
	TRAC RAIL RL		TRAC RAIL RL PRO
	463.8100.0 TRAC Zahnstange 540 mm Für TRAC RL Gesamtlänge 540 mm Zahnstangenlänge 480 mm		463.8202.0 TRAC Rohrklammer lang
	463.8101.0 TRAC Zahnstange 300 mm Für TRAC RL Gesamtlänge 301 mm Zahnstangenlänge 241 mm		463.8210.0 TRAC Kreuz-Support Mit 2 Verfahrachsen, jeweils 35 mm
	463.8188.0 TRAC Slide		463.8205.0 TRAC Brennerhalter Schnellverschluss-Set kurz für Brenner-Ø 16-22 mm
	463.8154.0 TRAC Spannblock klein		463.8069.0 TRAC Zugentlastung Brennerpaket WL PRO
	463.8205.0 TRAC Brennerhalter Schnellverschluss-Set kurz für Brenner-Ø 16-22 mm		463.8214.0 TRAC Stromversorgungskabel 230 V EU Kabellänge 3 m
	463.8069.0 TRAC Zugentlastung Brennerpaket WL PRO		463.8212.0 TRAC Anschlusskabel Lorch Plug&Weld Zur Verbindung mit Lorch Stromquelle über die Fernreg- lerschnittstelle. Kabellänge 6,5 m
	463.8187.0 TRAC Gasventilhalterung		463.8504.0 TRAC RL Metall Box
	463.8214.0 TRAC Stromversorgungskabel 230 V EU Kabellänge 3 m		
	463.8212.0 TRAC Anschlusskabel Lorch Plug&Weld Zur Verbindung mit Lorch Stromquelle über die Fernreg- lerschnittstelle. Kabellänge 6,5 m		
	463.8504.0 TRAC RL Metall Box		

Zubehör für LORCH TRAC RL und LORCH TRAC RL PRO

	Bestell-Nr.	Bezeichnung		Bestell-Nr.	Bezeichnung
	463.8100.0	TRAC Zahnstange 540 mm Für TRAC RL Gesamtlänge 540 mm Zahnstangenlänge 480 mm		463.8187.0	TRAC Gasventilhalterung
	463.8101.0	TRAC Zahnstange 300 mm Für TRAC RL Gesamtlänge 301 mm Zahnstangenlänge 241 mm		463.8188.0	TRAC Slide
	463.8102.0	TRAC Zahnstange 700 mm Für TRAC RL Gesamtlänge 707 mm Zahnstangenlänge 647 mm		463.8154.0	TRAC Spannblock klein
	463.8103.0	TRAC Zahnstange 1000 mm Für TRAC RL Gesamtlänge 1000 mm Zahnstangenlänge 940 mm		463.8069.0	TRAC Zugentlastung
	463.8180.0	TRAC RL Flex-Führungsschiene 2 m		463.8200.0	TRAC Isolierungsbuchse Für Brennerhalterungen
	463.8121.0	TRAC zweifach Magnet- halterung		463.8201.0	TRAC Rohrklemme kurz
	463.8181.0	TRAC Adapter für Flex-Führungsschiene		463.8202.0	TRAC Rohrklemme lang
	463.8182.0	TRAC Support Für Flex-Führungsschiene		463.8203.0	TRAC Brennerhalter Set kurz Inkl. 463.8200.0, 463.8201.0, 463.8068.0, für Brenner-Ø 16-22 mm
	463.8183.0	TRAC Versteifung für Non-Flex-Führung 2 m		463.8204.0	TRAC Brennerhalter Set lang Inkl. 463.8200.0, 463.8202.0, 463.8068.0 für Brenner-Ø 16-22 mm
	463.8184.0	TRAC Support Non-Flex-Führungsschiene		463.8205.0	TRAC Brennerhalter Schnellverschluss-Set kurz Inkl. 463.8200.0, 463.8201.0, 463.8209.0 für Brenner-Ø 16-22 mm
	463.8185.0	TRAC Zahnstange Einstellwerkzeug		463.8206.0	TRAC Brennerhalter Schnellverschluss-Set lang Inkl. 463.8200.0, 463.8201.0, 463.8209.0 für Brenner-Ø 16-22 mm
	463.8186.0	TRAC Transportvorrichtung		463.8207.0	TRAC Standard Brennerhalterung 28-35 mm

Zubehör für LORCH TRAC RL und LORCH TRAC RL PRO

	Bestell-Nr.	Bezeichnung		Bestell-Nr.	Bezeichnung
	463.8208.0	TRAC Brennerhalterung 22-35 mm		463.8300.0	TRAC Adapter für Flex-Führung Vakuum
	463.8209.0	TRAC Brennerhalter- Schnellverschluss 16-22 mm		463.8301.0	TRAC Vakuum Pumpe mit Behälter 230 V
	463.8123.0	TRAC Brennerhalterung Winkel justierbar		463.8302.0	TRAC Vakuum Pumpe mit Behälter 115 V
	463.8068.0	TRAC Brennerhalterung Oszillator 16-22 mm		463.8303.0	TRAC Anschlusschlauch Vakuum Pumpe
	463.8124.0	TRAC Slide-Halterung		463.8304.0	TRAC 4-Weg Ventil mit Anschlusschlauch
	463.8210.0	TRAC Kreuz-Support Mit 2 Verfahrachsen, mit jeweils 35 mm		463.8305.0	TRAC Segment Verbindungs- schlauch
	463.8211.0	TRAC Kreuz-Support groß Mit 2 Verfahrachsen, horizontal 35 mm und vertikal 76 mm		463.8306.0	TRAC Schlauchverbinder Schnellverschluss
	463.8212.0	TRAC Anschlusskabel Lorch Plug&Weld Zur Verbindung mit Lorch Stromquelle über die Fern- reglerschnittstelle. Kabellänge 6,5 m		463.8307.0	TRAC Vakuum Halterungseinheit
	463.8214.0	TRAC Stromversorgungskabel 230 V EU Kabellänge 3 m		463.8308.0	TRAC Schlauch für Einheit Verbindung
	463.8213.0	TRAC Stromversorgungskabel 115 V US Kabellänge 3 m		463.8309.0	TRAC Sperrventil für Eingangseinheit
	463.8215.0	TRAC Stromversorgungskabel 230 V AUS Kabellänge 3 m		463.8310.0	TRAC Blindstopfen für Endeinheit
	463.8216.0	TRAC Stromversorgungskabel 115 V UK Kabellänge 3 m		463.8311.0	TRAC Kupferdichtung 17x21x1,5 mm

Zubehör für LORCH TRAC RL und LORCH TRAC RL PRO

	Bestell-Nr.	Bezeichnung		Bestell-Nr.	Bezeichnung
	463.8312.0	TRAC Schlauchschelle		463.8112.0	TRAC Ventil 2x3 metr. Absperrventil Für Autogenschneiden
	463.8313.0	TRAC Anschlussbuchse mit Außengewinde		463.8113.0	TRAC Ventil 3x3 metr. Für Autogenschneiden
	463.8314.0	TRAC Anschlussschlauch Schnellverschluss		463.8114.0	TRAC Ventil 3x3 metr. Absperrventil Für Autogenschneiden
	463.8315.0	TRAC Sicherheit Augbolzen		463.8115.0	TRAC Ventil 2x2 1/4\" data-bbox="558 358 635 411"/>
	463.8104.0	TRAC Brennerhalterung winkel-höhenverstellbar		463.8116.0	TRAC Ventil 2x2 Absperrventil 1/4\" data-bbox="551 424 628 478"/>
	463.8105.0	TRAC Maschinenbrennerhalterung 30 mm Für Autogenschneiden		463.8117.0	TRAC Ventil 2x3 1/4\" data-bbox="551 488 628 541"/>
	463.8106.0	TRAC Maschinenbrennerhalterung 35 mm Für Autogenschneiden		463.8118.0	TRAC Ventil 2x3 Absperrventil 1/4\" data-bbox="551 551 628 604"/>
	463.8107.0	TRAC Präzise Maschinenbrennerhalterung 30 mm Für Autogenschneiden		463.8119.0	TRAC Ventil 3x3 1/4\" data-bbox="558 614 635 667"/>
	463.8108.0	TRAC Präzise Maschinenbrennerhalterung 35 mm Für Autogenschneiden		463.8120.0	TRAC Ventil 3x3 Absperrventil 1/4\" data-bbox="551 677 628 730"/>
	463.8109.0	TRAC Ventil 2x2 metr. Für Autogenschneiden		463.8504.0	TRAC RL Metall Box
	463.8110.0	TRAC Ventil 2x2 metr. Absperrventil Für Autogenschneiden			
	463.8111.0	TRAC Ventil 2x3 metr. Für Autogenschneiden			

LORCH TRAC RAIL CUT

LORCH TRAC RAIL CUT ist ein robuster Schienen-Schneidtraktor zum Anfasen und Schneiden bei verschiedenen Applikationen. Die Standard-Ausführung eignet sich für Autogen-Brennschneiden, die High-Speed Variante (HS) für Plasma-Schneiden.

Gehäuse- und Schienendesign berücksichtigen die erhöhten Anforderungen hinsichtlich Spritzer und Schmutz.

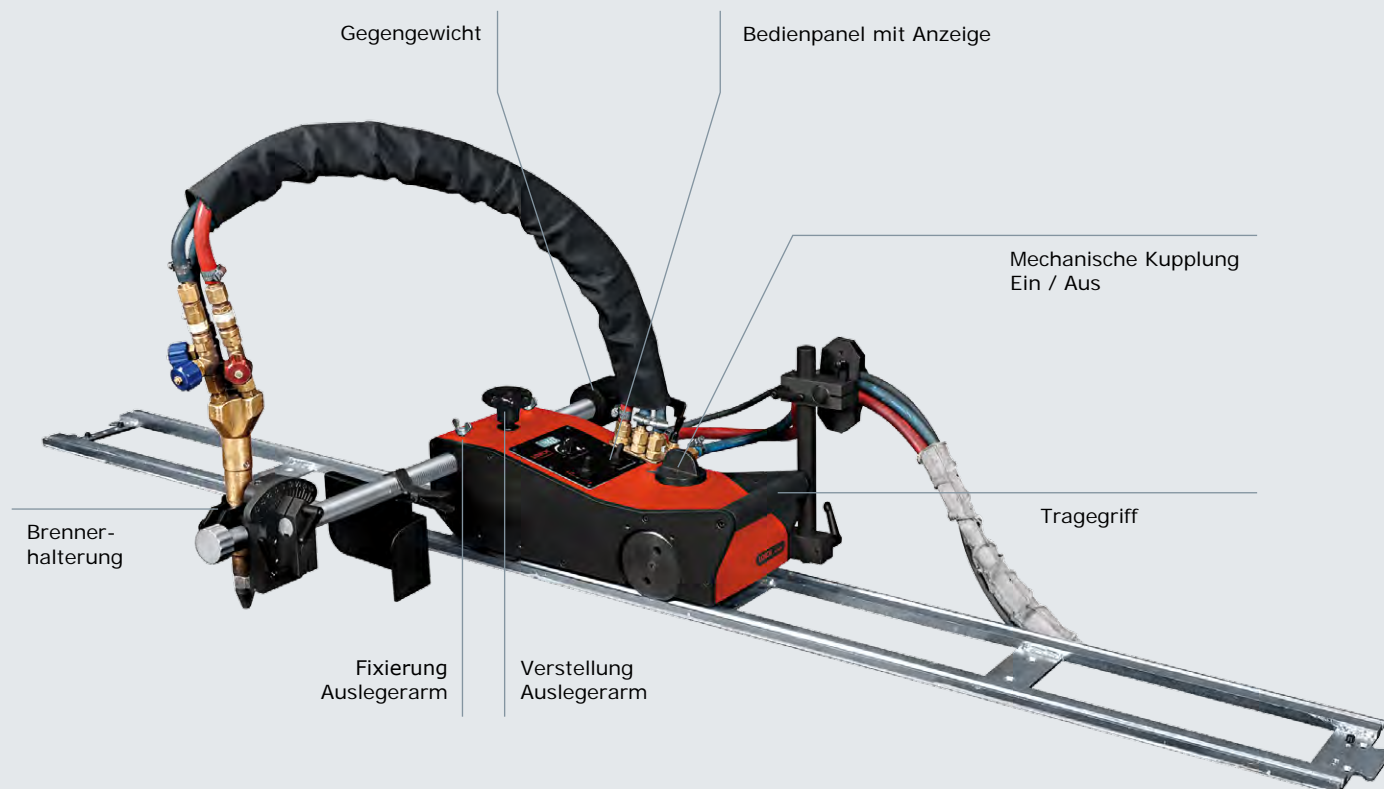

Merkmale und Nutzen

- 2 Rad-Antrieb mit Bremsfunktion für genaues Positionieren
- Digitale Geschwindigkeitsreglung für hohe und reproduzierbare Schneidqualität
- Schnell umschaltbar in den Freilauf für schnelleres Repositionieren
- Fährt auf der Schiene oder direkt auf dem Werkstück
- Breites Zubehörprogramm, unter anderem für Rund-Schneiden
- Robuste wärmebeständige Ausführung für lange Lebensdauer
- Schneiden und Anfasen bis zu 45 Grad. Auch parallel bei Benutzung von 2 Brennern gleichzeitig
- LORCH TRAC RL CUT HS (High Speed) eignet sich besonders für Plasmaschneiden

Produktdaten

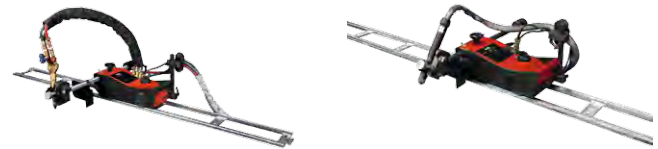

		TRAC RL CUT	TRAC RL CUT HS
Bestell-Nr.		453.0030.0	453.0031.0
Schneidposition		Horizontal	Horizontal
Brennerdurchmesser	(mm)	28-35	28-35
Geschwindigkeit	(cm/min)	0-150	10-300
Stromversorgung	(V)	230/115 Multivoltage	230/115 Multivoltage
Leistungsaufnahme	(W)	20	20
Gewicht, netto	(kg)	16,8	16,8
Abmessungen (L/B/H)	(mm)	473/655/185	473/655/185

Anwendungsspektrum

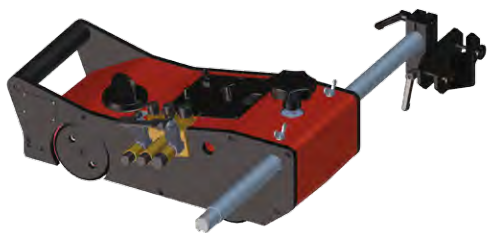

Standard-Anwendung



Rundschnitten mit Kreisschneideaufsatz

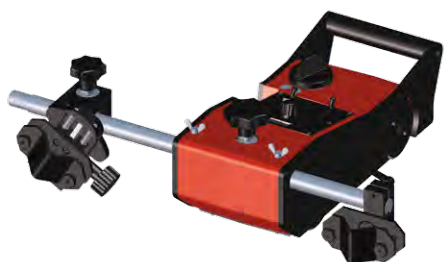

Doppelbrennenaufnahme für gleichzeitiges Schneiden und Anfasen von Teilen



Schneiden mit Wärmeschutzschild

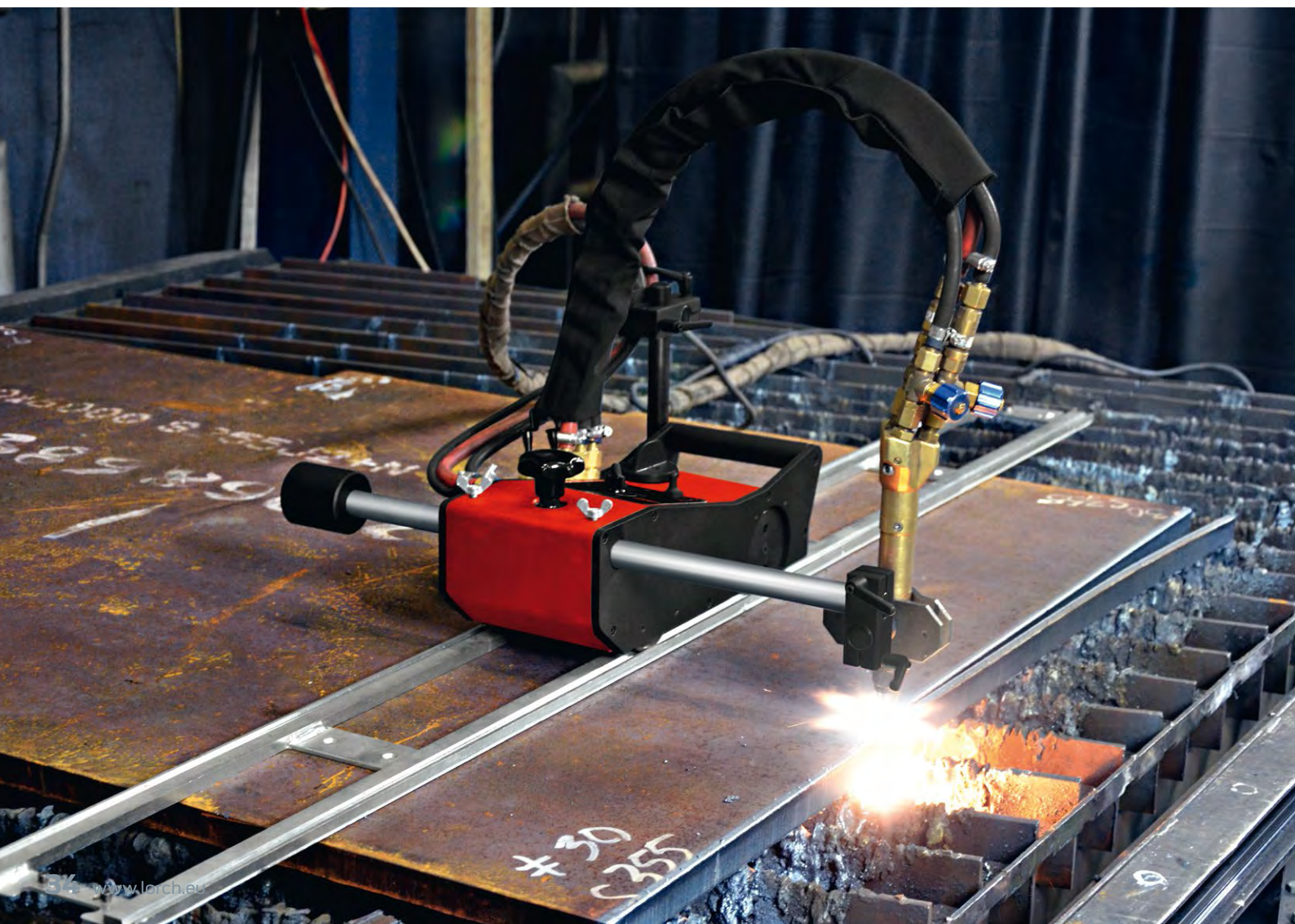

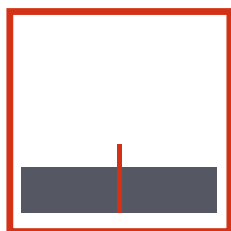

Gerader Schnitt

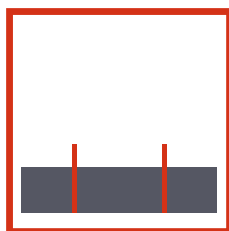

Gerader Schnitt mit 2 Brennern gleichzeitig

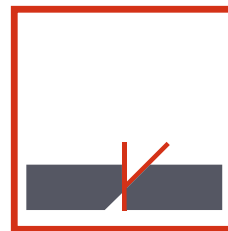

Schneiden und anfasen in einem Arbeitsvorgang



Schräger Schnitt

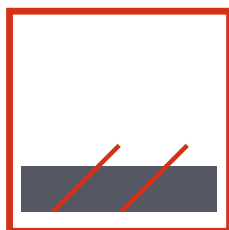

Schräger Schnitt mit 2 Brennern gleichzeitig

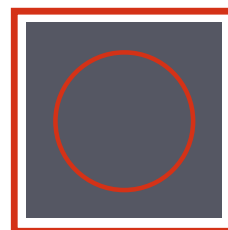

Rundschnitten













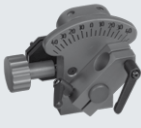





Lieferumfang

Bestell-Nr.	Bezeichnung
	TRAC RAIL RL CUT oder TRAC RAIL RL CUT HS
 463.8123.0	TRAC Brennerhalterung Winkel justierbar
 463.8100.0	TRAC Zahnstange 540 mm für TRAC RL Gesamtlänge 540 mm, Zahnstangenlänge 480 mm
 463.8150.0	TRAC Gegengewicht
 463.8214.0	TRAC Stromversorgungskabel 230 V EU Kabellänge 3 m

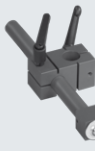
Schneidtechnik

















Zubehör für LORCH TRAC RL CUT

	Bestell-Nr.	Bezeichnung		Bestell-Nr.	Bezeichnung
	463.8100.0	TRAC Zahnstange 540 mm Für TRAC RL Gesamtlänge 540 mm Zahnstangenlänge 480 mm		463.8156.0	TRAC Zugentlastung für Brennerpaket RL
	463.8101.0	TRAC Zahnstange 300 mm Für TRAC RL Gesamtlänge 301 mm Zahnstangenlänge 241 mm		463.8104.0	TRAC Brennerhalterung winkel-höhenverstellbar
	463.8102.0	TRAC Zahnstange 700 mm Für TRAC RL Gesamtlänge 707 mm Zahnstangenlänge 647 mm		463.8105.0	TRAC Maschinenbrenner- halterung 30 mm Für Autogenschneiden
	463.8103.0	TRAC Zahnstange 1000 mm Für TRAC RL Gesamtlänge 1000 mm Zahnstangenlänge 940 mm		463.8106.0	TRAC Maschinenbrenner- halterung 35 mm Für Autogenschneiden
	463.8150.0	TRAC Gegengewicht		463.8107.0	TRAC prä Maschinen- brennerhalterung 30 mm Für Autogenschneiden
	463.8151.0	TRAC Gegengewicht groß		463.8108.0	TRAC prä Maschinen- brennerhalterung 35 mm Für Autogenschneiden
	463.8152.0	TRAC CUT Schiene 180 cm		463.8157.0	TRAC Kreisschneidaufsatz 240-1000 mm
	463.8153.0	TRAC Unterstützungskugelrolle		463.8158.0	TRAC Kreisschneidaufsatz 400-2500 mm
	463.8154.0	TRAC Spannblock klein		463.8159.0	TRAC Plasma Zündmodul
	463.8155.0	TRAC Spannblock groß		463.8160.0	TRAC Plasma Lichtbogen- zündungskabel Offenes Kabelende zum Plasmagerät

Zubehör für LORCH TRAC RL CUT

	Bestell-Nr.	Bezeichnung		Bestell-Nr.	Bezeichnung
	463.8109.0	TRAC Ventil 2x2 metr. Für Autogenschneiden		463.8119.0	TRAC Ventil 3x3 1/4" Für Autogenschneiden
	463.8110.0	TRAC Ventil 2x2 Absperrventil metr. Für Autogenschneiden		463.8120.0	TRAC Ventil 3x3 Absperrventil 1/4" Für Autogenschneiden
	463.8111.0	TRAC Ventil 2x3 metr. Für Autogenschneiden		463.8161.0	TRAC Wärmeschutzschild links
	463.8112.0	TRAC Ventil 2x3 Absperrventil metr. Für Autogenschneiden		463.8162.0	TRAC Wärmeschutzschild rechts
	463.8113.0	TRAC Ventil 3x3 metr. Für Autogenschneiden		463.8163.0	TRAC Wärmeschutzschild unten
	463.8114.0	TRAC Ventil 3x3 Absperrventil metr. Für Autogenschneiden		463.8121.0	TRAC zweifach Magnet- halterung
	463.8115.0	TRAC Ventil 2x2 1/4" Für Autogenschneiden		463.8200.0	TRAC Isolierungsbuchse Für Brennerhalterungen
	463.8116.0	TRAC Ventil 2x2 Absperrventil 1/4" Für Autogenschneiden		463.8201.0	TRAC Rohrklammer kurz
	463.8117.0	TRAC Ventil 2x3 1/4" Für Autogenschneiden		463.8202.0	TRAC Rohrklammer lang
	463.8118.0	TRAC Ventil 2x3 Absperrventil 1/4" Für Autogenschneiden		463.8203.0	TRAC Brennerhalter Set Kurz Inkl. 463.8200.0, 463.8201.0, 463.8068.0, für Brenner-Ø 16-22 mm

Zubehör für LORCH TRAC RL

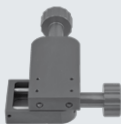
	Bestell-Nr.	Bezeichnung		Bestell-Nr.	Bezeichnung
	463.8204.0	TRAC Brennerhalter Set lang Inkl. 463.8200.0, 463.8202.0, 463.8068.0 für Brenner-Ø 16-22 mm		463.8212.0	TRAC Anschlusskabel Lorch Plug&Weld Zur Verbindung mit Lorch Stromquelle über die Fernreg- lerschnittstelle. Kabellänge 6,5 m
	463.8205.0	TRAC Brennerhalter Schnellverschluss-Set kurz Inkl. 463.8200.0, 463.8201.0, 463.8209.0 für Brenner-Ø 16-22 mm		463.8214.0	TRAC Stromversorgungskabel 230 V EU Kabellänge 3 m
	463.8206.0	TRAC Brennerhalter Schnellverschluss-Set lang Inkl. 463.8200.0, 463.8201.0, 463.8209.0 für Brenner-Ø 16-22 mm		463.8213.0	TRAC Stromversorgungskabel 115 V US Kabellänge 3 m
	463.8207.0	TRAC Standard Brennerhalterung 28-35 mm		463.8215.0	TRAC Stromversorgungskabel 230 V AUS Kabellänge 3 m
	463.8208.0	TRAC Brennerhalterung 22-35 mm		463.8216.0	TRAC Stromversorgungskabel 115 V UK Kabellänge 3 m
	463.8209.0	TRAC Brennerhalter- Schnellverschluss 16-22 mm			
	463.8123.0	TRAC Brennerhalterung Winkel justierbar			
	463.8124.0	TRAC Slide-Halterung			
	463.8210.0	TRAC Kreuz-Support Mit 2 Verfahrachsen, jeweils 35 mm			
	463.8211.0	TRAC Kreuz-Support groß Mit 2 Verfahrachsen, horizontal 35 mm und vertikal 76 mm			

Lorch Schweißtechnik GmbH
Im Anwänder 24 - 26 · 71549 Auenwald · Germany
T +49 7191 503-0 · F +49 7191 503-199
info@lorch.eu · www.lorch.eu

LORCH